

Košara za bebu

Priručnik s uputama

Pažljivo pročitajte sve upute prije sklapanja i uporabe ovog proizvoda.

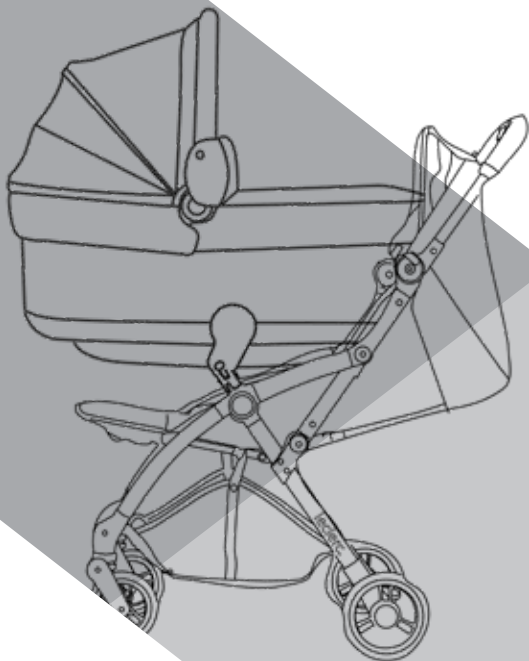

leclerc.

www.leclercbaby.com

1

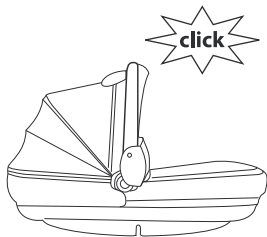
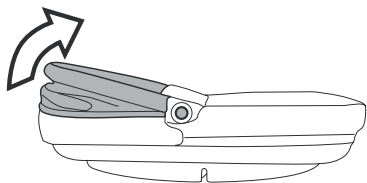

2

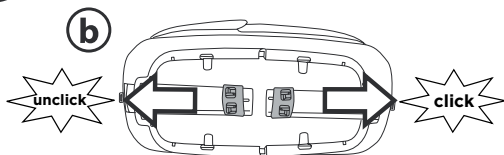
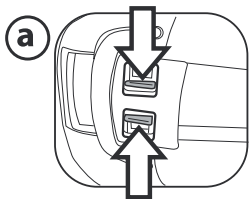

3

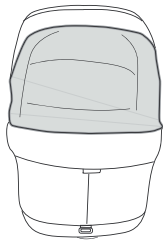
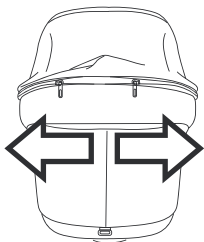

4

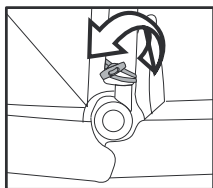
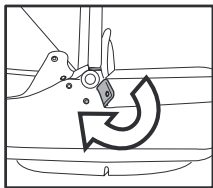
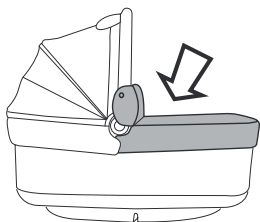

5

a

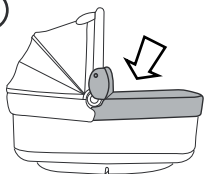

b



c

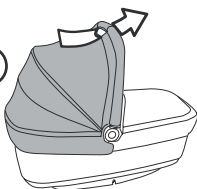

6

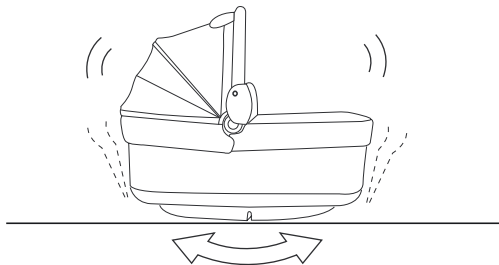

7

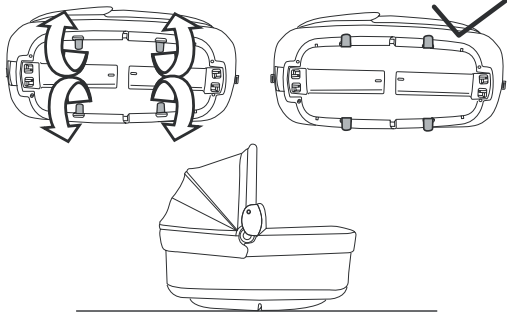

8

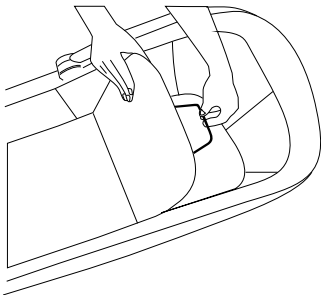

9

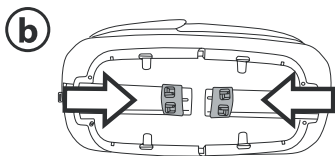
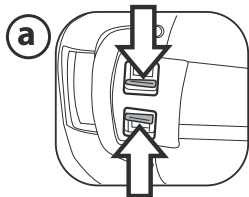

10

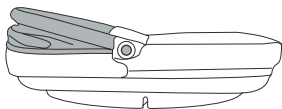
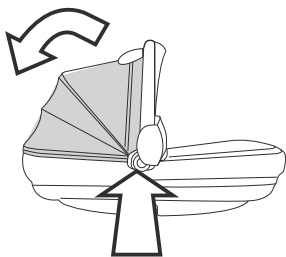

11

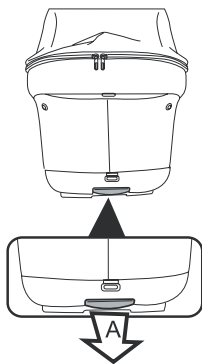
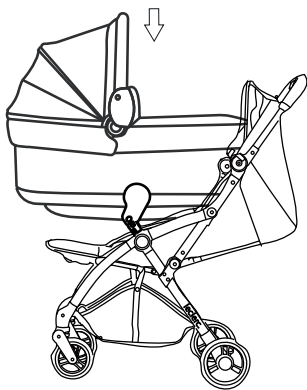

12

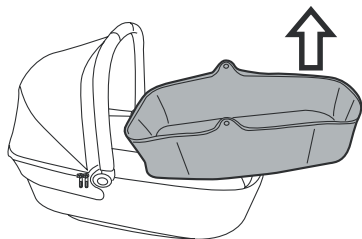
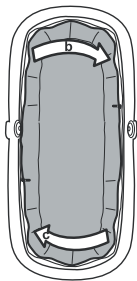
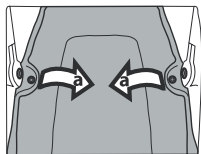

UPOZORENJE!

VAŽNO: Pažljivo pročitajte upute prije uporabe i čuvajte ih za buduće potrebe.

UPOZORENJE: Ovaj proizvod prikladan je samo za dijete koje ne može sjediti samostalno.

UPOZORENJE: Upotrijebite samo na čvrstoj, vodoravnoj i suhoj podlozi.

UPOZORENJE: Ne dopustite da se druga djeca bez nadzora igraju u blizini proizvoda.

UPOZORENJE: Prestanite koristiti ako bilo koji dio pukne, otkine se ili nedostaje.

Upotrijebite zamjenske dijelove koje isporučuje dobavljač kojeg je ovlastio proizvođač.

Proizvod nemojte koristiti blizu izvora topline, otvorenog plamena ili opasnih predmeta koji su u doseg djeteta.

Nemojte koristiti madrace koje nije odobrio proizvođač.

Prije nošenja i podizanja, pobrinite se da je ručka u ispravnom položaju za korištenje.

Ostavljati dijete bez nadzora može biti opasno.

Sklopanje i pripremu artikla mora izvršiti odrasla osoba.

Prije uporabe uvjerite se da su svi mehanizmi spajanja pravilno spojeni.

Ne umećite prste u mehanizme.

Uporaba pribora koji nije odobrio proizvođač mogla bi biti opasna.

Ovaj proizvod namijenjen je djeci od rođenja do 9 kg težine.

Pazite kod prilagođavanja mehanizama (ručke, naslona) dok je dijete u kolijevci. Redovito provjeravajte ručku (ili ručke) i dno košare da biste provjerili ima li tragova loma ili oštećenja.

Upute za uporabu

1. OTVARANJE KOŠARE ZA DJEČJA KOLICA: Otklopite ručku košare za dječja kolica prema gore.

2. Da biste otvorili i blokirali bazu u otvorenom položaju, pomaknite klizače iz središta baze prema dva kraja (sl. a) dok ne škljocnu i uglave se (sl. b).

3. ZAŠTITA OD SUNCA: Na dijelu koji se otvara mrežasti umetak omogućava roditelju da motri beb (sl. a).

4. POKROV: Namjestite pokrov preko košare za dječja kolica i zatvorite patentni zatvarač.

5. RUČKA: Ručka se blokira samo u okomitom položaju (sl. a). Da biste spustili ručku, pritisnite istovremeno dva bočna gumba i gurnite je prema dolje (sl. b). Ručka je praktična za nošenje sustava SPAZIO i pričvršćenje na konstrukciju (sl. c).

6. POLOŽAJ ZA LJULJANJE: Oblik baze košare za dječja kolica takav je da vam omogućava ljuljanje djeteta kada je stavite na ravnu podlogu.

6. POLOŽAJ ZA SPAVANJE: Da biste košaru za dječja kolica pretvorili u kolijevku koja se ne ljulja, izvucite 4 nožice koje su smještene ispod baze.

8. NAMJEŠTANJE NASLONA: Naslon se može namjestiti u 3 položaja. Samo otvorite dio ispod naslona.

9. ZATVARANJE KOŠARE ZA DJEČJA KOLICA: Košara za dječja kolica može se zatvoriti da bi se smanjila njezina veličina. Pritisnite i gurnite jezičke klizača ispod baze košare za dječja kolica (sl. a) t e ih istovremeno pomaknite prema središtu baze (sl. b).

10. Okrenite ručku prema dolje uz istovremeno pritiskanje oba bočna gumba.

Sustav Spazio

11. Košara za dječja kolica može se pričvrstiti na dječja kolica ili konstrukciju.

Da biste pričvrstili košaru za dječja kolica, namjestite je na konstrukciju i pritisnite objema rukama dok ne škkljocne.

Uvijek aktivirajte kočnicu na konstrukciji prije pričvršćenja i otpuštanja prijenosne košare.

Uvjerite se da je košara za dječja kolica pravilno učvršćena.

Da biste je otpustili, izvucite ručicu (strelica _a) i podignite košaru za dječja kolica.

Vađenje obloge

12. Vađenje obloge košare za dječja kolica:

- Otpustite pokrov i uklonite ga

- Unutar košare za dječja kolica do kraja otvorite patentni zatvarač (sl. a) i zatim otvorite dva patentna zatvarača na način prikazan na slikama b i c kako biste izvadili oblogu.

Upute za čišćenje obloge

Četkom uklonite prašinu s tekstilnih dijelova i perite ručno na temperaturi do 30° bez stiskanja da bi se iscijedila voda.

Ne upotrebljavajte izbjeljivač na bazi klora.

Ne glačajte.

Ne dajite na kemijsko čišćenje.

Ne uklanjajte mrlje otapalima i nemojte sušiti u sušilici.

Na kraju priručnika navodi se pet simbola.

Čišćenje proizvoda

Ovaj proizvod ne zahtijeva mnogo održavanja.

Čišćenje i održavanje smiju obavljati samo odrasli.

Održavajte čistoću svih dijelova i po potrebi ih podmažite blagim uljem.

Plastične dijelove povremeno čistite vlažnom krpom. Nemojte koristiti otapala ni slične tvari.

Četkom uklonite prašinu s tekstilnih dijelova.

Zaštitite proizvod od atmosferskih utjecaja: vlage, kiše i snijega. Dugotrajno izlaganje suncu može uzrokovati promjene boje mnogih materijala. Proizvod čuvajte na suhom mjestu.

Pribor

VREĆA: Torba s podlogom za prematanje bebe. Pričvrstite na konstrukciju.



leclerc.

www.leclercbaby.com

LSC Europe B.V.

Westplein 55, 3016BM Rotterdam, The Netherlands

Phone: +31(0)10-3027086 - support@leclercbaby.com

IG @leclercbaby | **FB** facebook.com/leclercbaby